

**ALLO
DIX
HUIT**



CAHIER DE VACANCES

**DU POMPIER
DE PARIS**



Pour les petits
et les grands !

POMPIERS DE PARIS

*Chaque jour ils veillent sur vous !
À votre tour de veiller sur eux !*

FAITES UN DON !

Grâce à vos dons nous pouvons



Apporter un soutien à nos orphelins et à leur famille.



Aider les pompiers blessés ou malades.



Distribuer secours et subventions pour améliorer la vie des sapeurs-pompiers et de leur famille.



Organiser des activités culturelles et de loisirs pour les enfants et la communauté des sapeurs-pompiers de Paris.



FAITES VOTRE DON EN LIGNE



oeuvresocialepompiersparis.fr



8 à 12 ans

LES 112 POINTS À RELIER

RELIE LES POINTS DANS L'ORDRE POUR SAVOIR CE QUI SE CACHE DERRIÈRE L'ILLUSTRATION.

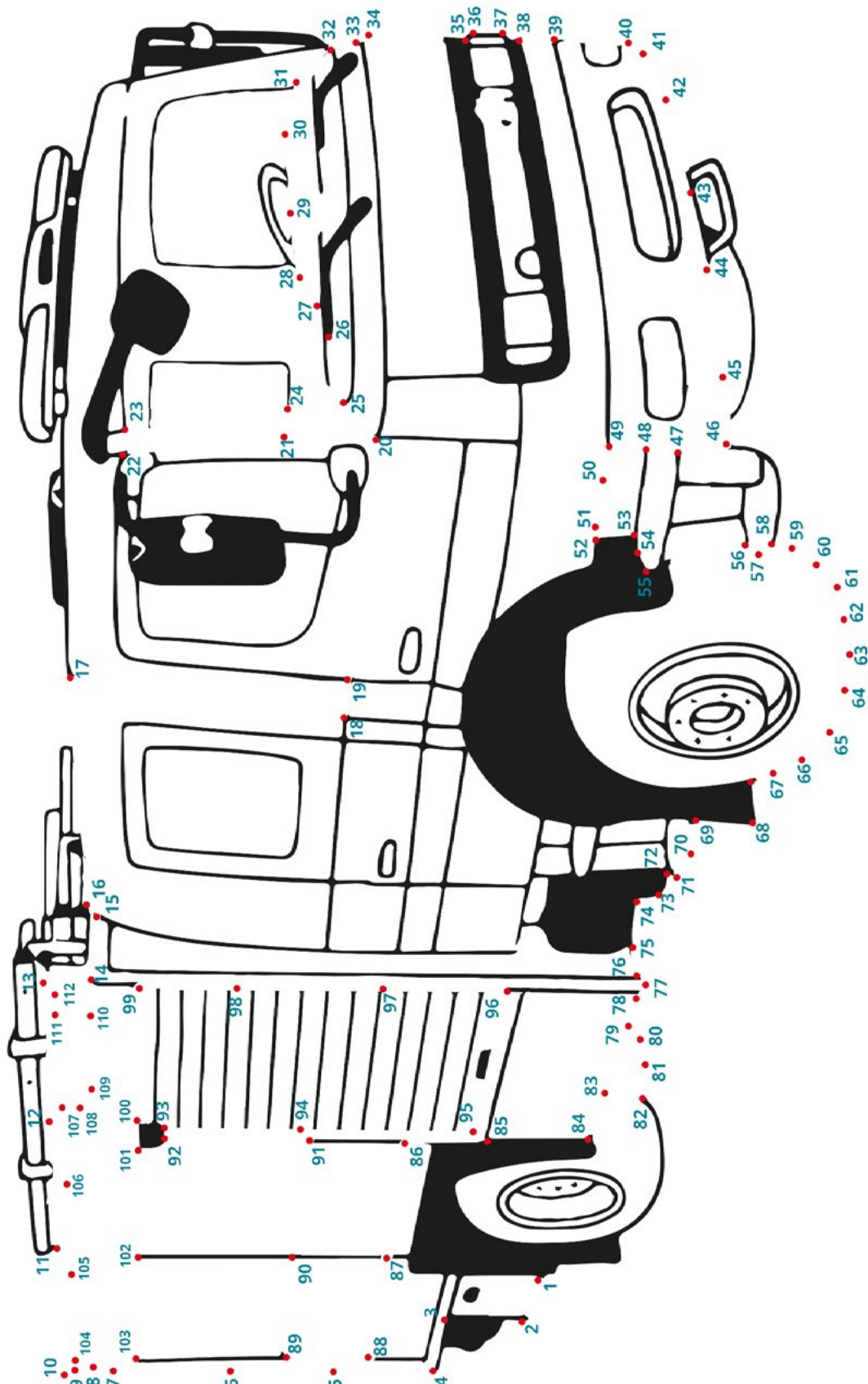

CHARADE

8 à 12 ans

Mon 1^{er} sert pour le jeu de l'oie ;
mon 2^e est la 11^e lettre de l'alphabet ;
mon 3^e sort du pis de la vache.

Mon tout exprime le fait de partir en intervention :

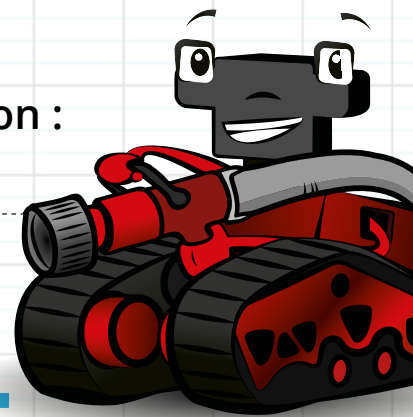

MESSAGES CODÉS

REPLACE LES DESSINS PAR DES LETTRES
POUR COMPRENDRE LES PHRASES.



P E R M F

AU U L S O I S D A IS

--- --- --- --- --- --- ---

OT G Z A CH IN N LA S







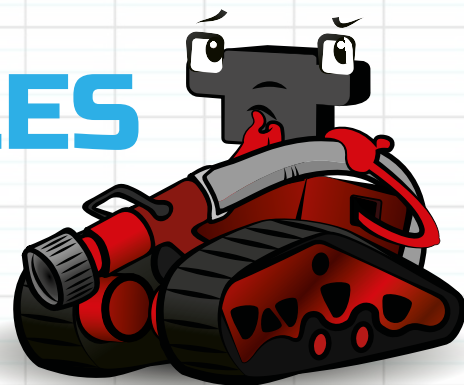















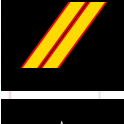

--- --- --- --- --- --- ---

8 à 12 ans

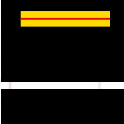
RETROUVE LES GRADES

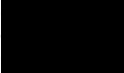

RELIE TOUS LES GRADES,
DE SAPEUR À GÉNÉRAL DE DIVISION.

	• Sapeur de 1 ^{re} classe •	
	• Caporal-chef •	
	• Sergent •	
	• Sergent-chef •	
	• Adjudant •	
	• Adjudant-chef •	
	• Général de division •	
	• Aspirant •	
	• Sous-lieutenant •	
	• Lieutenant-colonel •	
	• Capitaine •	
	• Aumônier catholique et protestant •	
	• Colonel •	
	• Caporal-chef CT1 •	
	• Caporal-chef plus de 15 ans •	
	• Sapeur de 2 ^e classe •	
	• Caporal •	
	• Major •	
	• Lieutenant •	
	• Commandant •	
	• Général de brigade •	
	• Sergent de carrière •	

RÉBUS

8 à 12 ans

RETROUVE LES MOTS À L'AIDE DES DESSINS.

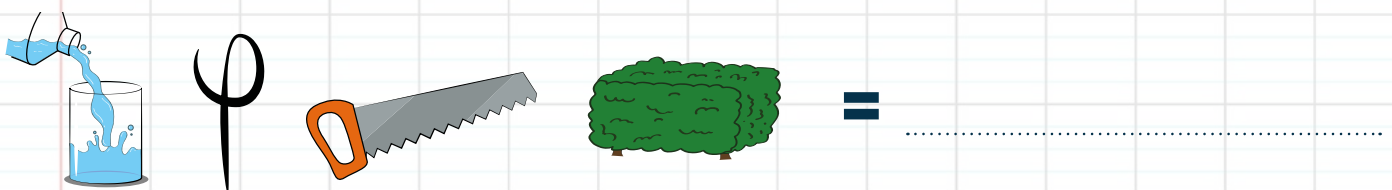
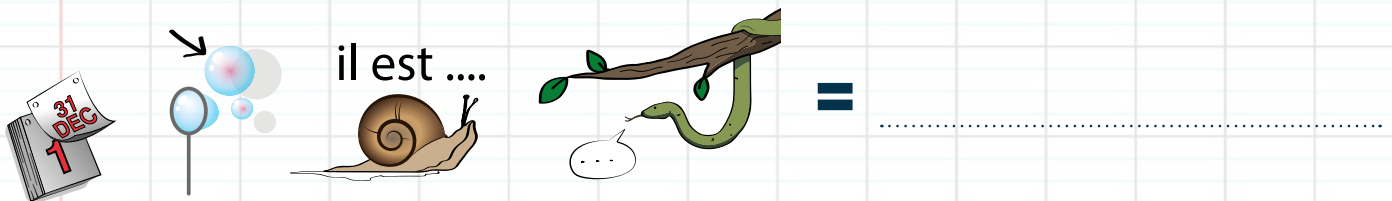
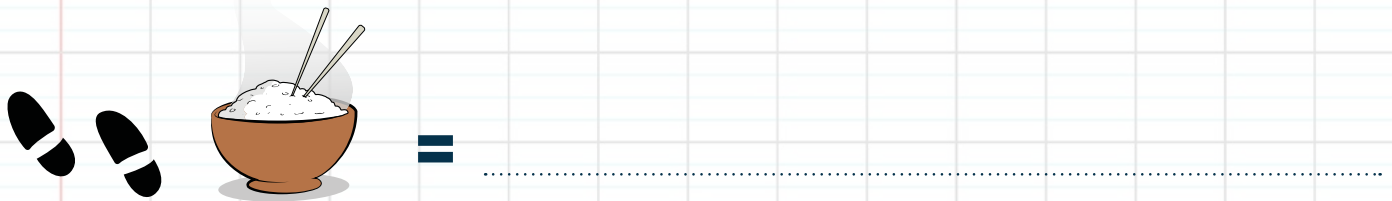
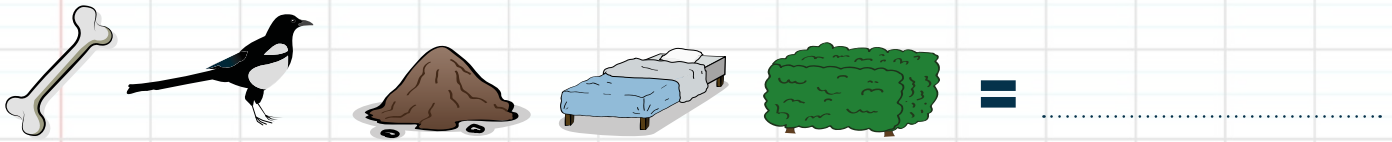

8 à 12 ans

CONSTRUIS TON POMPIER !

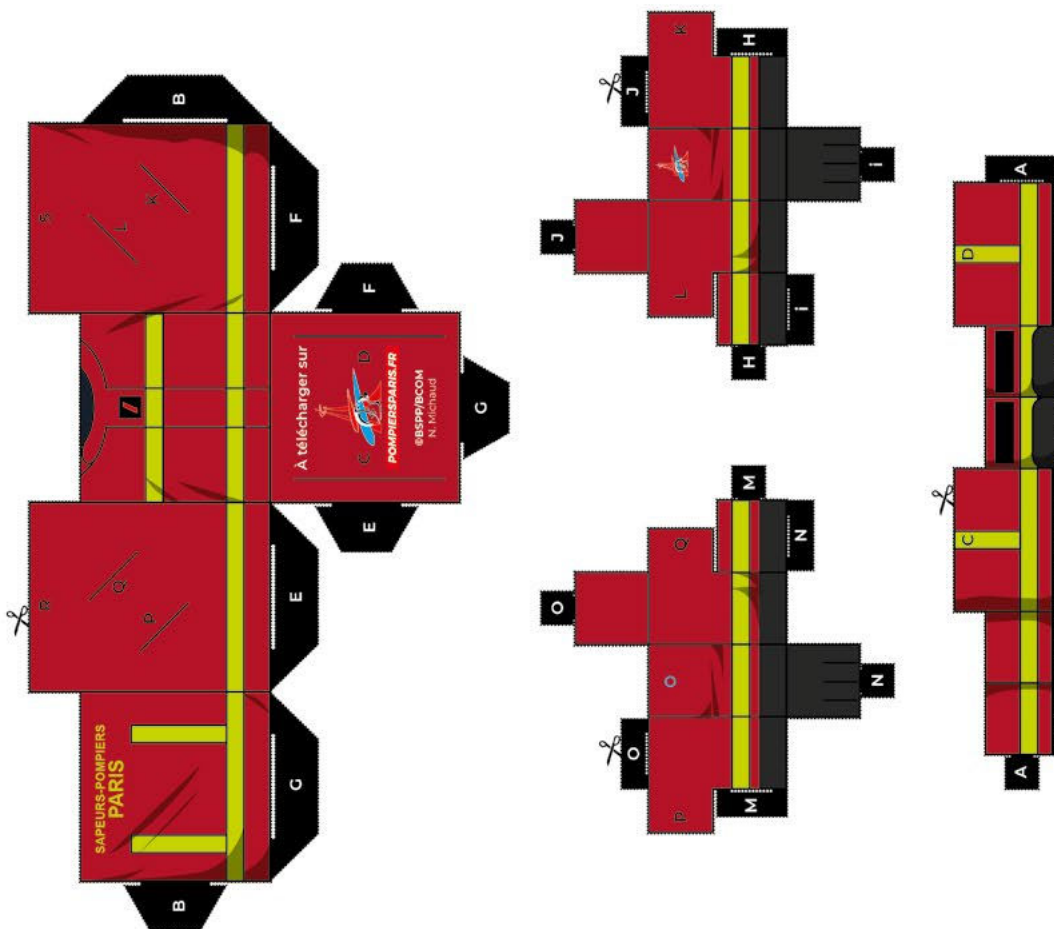
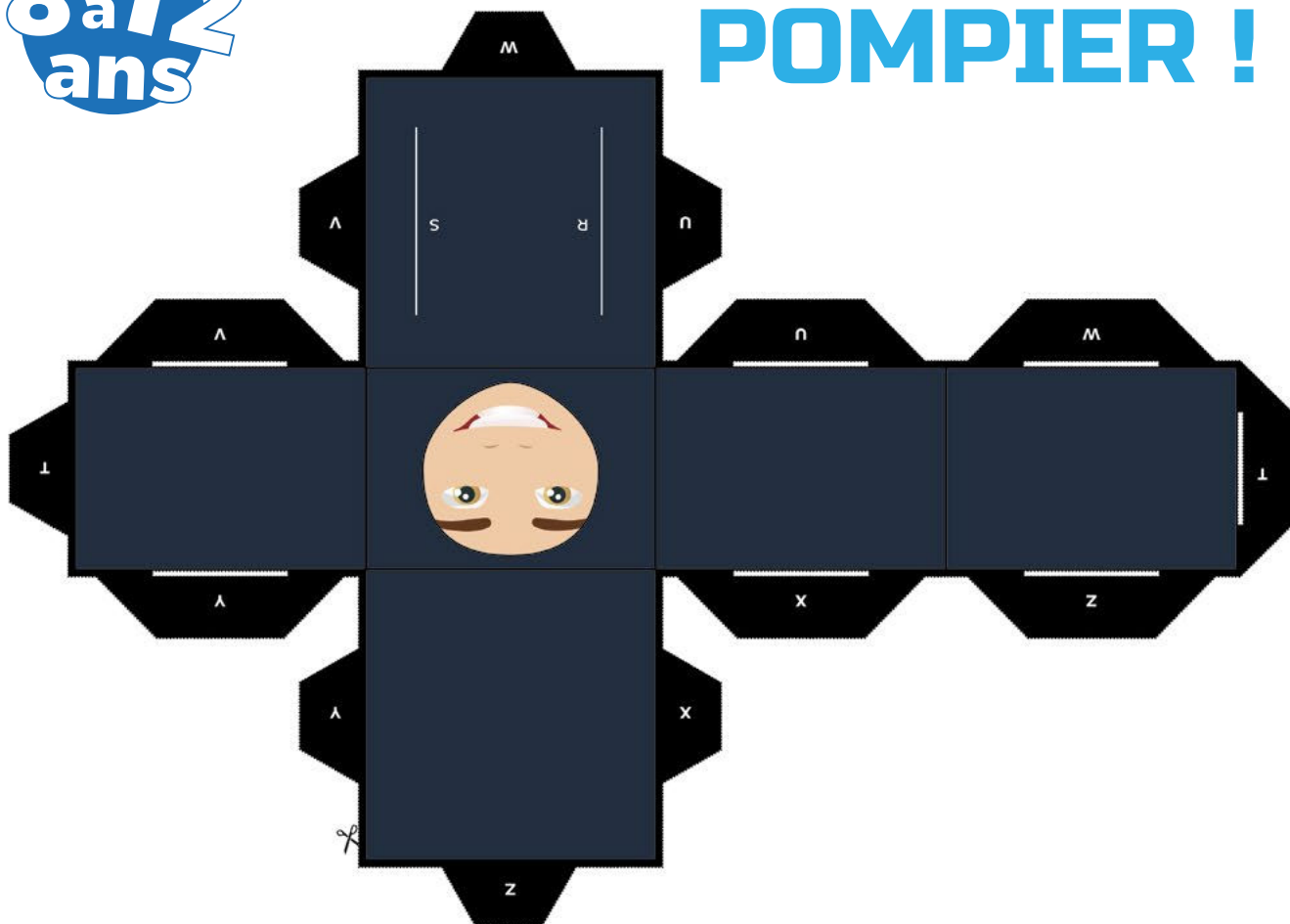

COLORIAGE EN CHIFFRES

8 à 12
ans

ADDITIONNE LES CHIFFRES POUR COLORIER.

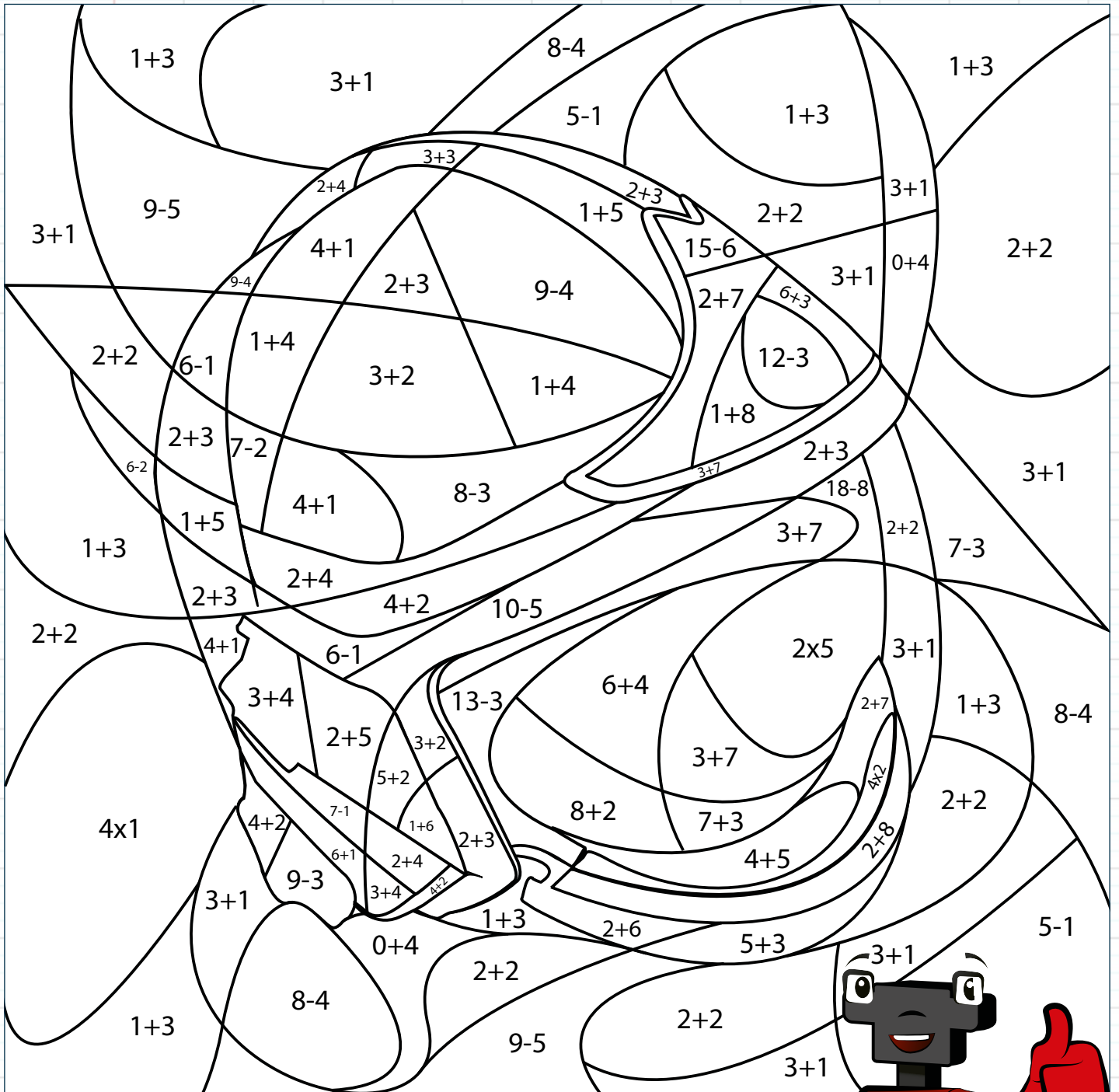

4



5



6



7



8



9



10

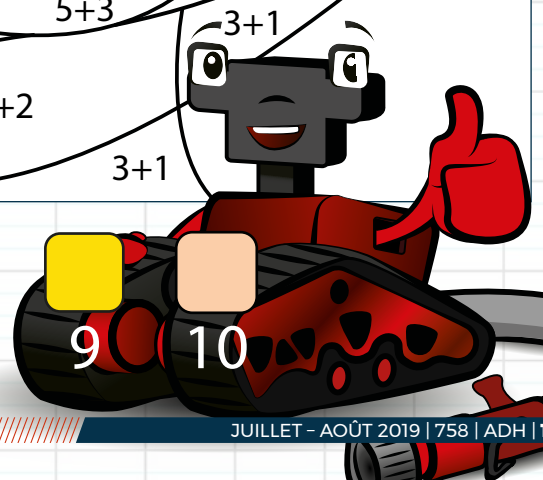



OÙ EST CORNOFEU?

RETROUVE LE CÉLÈBRE POMPIER CORNOFEU QUI SE CACHE DANS CE DESSIN.

ÇA, MON GÉNÉRAL, ÇA DEVAIT ARRIVER...

C'EST DÉJÀ UN TRIOMPHE TOUS LES ANS, ALORS SI EN PLUS, CETTE ANNÉE, VOUS SAUVEZ LES CATHÉDRALES... ALORS LÀ...LÀ...





CONNAIS-TU TES NUMÉROS D'URGENCE ?

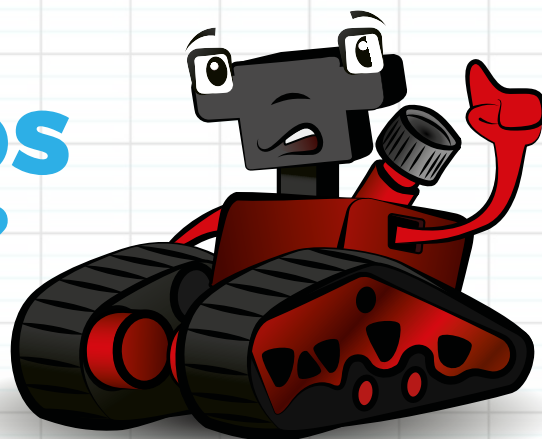

DÉCOUPE LA FICHE
ET COLLE-LA SUR TON FRIGO.

15

SAMU, urgences
médicales



17

intervention de police

18

urgences vitales
et incendies

112

numéro urgences
européennes

114

numéro d'urgence pour
les malentendants

115

urgences sociales



APPELS ABUSIFS

Bon ?
à
savoir

QUELQUES EXEMPLES RÉELS D'APPELS ABUSIFS REÇUS CETTE ANNÉE, PAR LES POMPIERS DE PARIS.

« Bonjour, le robinet de ma machine à laver fuit. Est-ce que vous pouvez faire quelque chose ? »

« Dans mon salon, il y a une araignée avec un gros corps noir et des grosses pattes, je ne sais pas si vous intervenez... »

« Allô ? Je dois fermer ma boutique mais un chat est entré à l'intérieur. Pouvez-vous venir ? »

« Je dois me rendre à l'aéroport mais l'ascenseur est en panne et j'ai quatre lourdes valises à descendre du sixième étage. Pouvez-vous envoyer quelqu'un ? »

« Je sais qu'il est trois heures du matin mais je ne sais plus si j'ai éteint la lumière de mon local commercial. À cette heure-ci il n'y a plus de métro. Vous pouvez vérifier ? »

« Bonjour, je suis aveugle. Il n'y a plus de lumière dans mon appartement. »

« Allô ? J'ai une amie qui s'est rentrée un bout de cure-dent dans le talon. Pouvez-vous envoyer une équipe ? »

« Il faut que vous ameniez une échelle ! Mon fils n'arrive pas à récupérer les œufs de Pâques en haut de l'arbre du jardin. »

« Mon fils a fait un cauchemar, il faudrait venir le rassurer. »

« Un homme est allongé par terre dans la rue. Je crois qu'il est mort mais j'étais en retard alors je n'ai pas vérifié. »



Pour tout savoir de l'actualité de la brigade de sapeurs-pompiers de Paris,
Abonnez-vous à l'Allo 18 !
 Tous les 2 mois découvrez la vie de la Brigade, son actualité, ses interventions marquantes...

Abonnez-vous !

1 an • 25 €
 6 numéros



Selon la loi informatique et liberté n°78-17 du 6 janvier 1978, vous disposez d'un droit d'accès et de rectification aux données vous concernant, en vous adressant à l'ADOSSPP qui reste seule titulaire de ces données.

Bulletin d'abonnement (réservé aux particuliers)

- Deux possibilités de règlement :
- paiement en ligne sécurisé sur www.adosspp.com
 - par chèque bancaire ou postal libellé à l'ordre de :

« **allo Dix-Huit** »

accompagné du formulaire ci-dessous complété par vos soins à renvoyer à :

ADOSSPP
9, square Watteau
92415 COURBEVOIE

Nom :
 Prénom :
 Adresse :
 Code postal :
 Ville :
 Téléphone :
 E-mail :

- 1 an - 6 numéros France 25 euros
 Étranger 35 euros
cochez la case de votre choix

Pour aller plus loin dans l'univers
des pompiers de Paris.
C'est gratuit et en GRAND FORMAT.

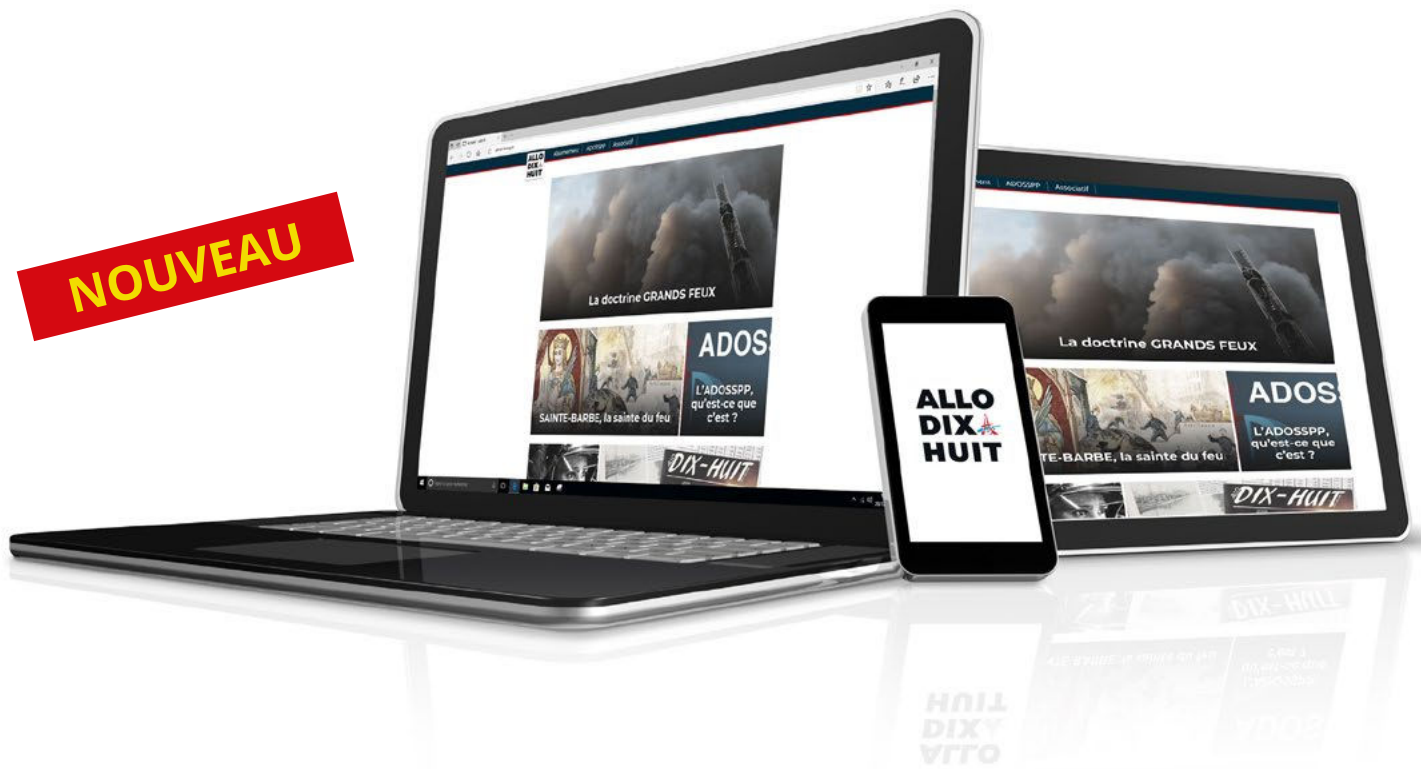

Attention !! Allo 18 le mag, n'est pas la version numérique d'Allo Dix-Huit, c'est bien plus !
Ce nouveau site offre des **contenus supplémentaires** en vidéo,
en infographies, en sons, en anecdotes, pour aller plus loin
dans l'action de la Brigade et de l'ADOSSPP.

www.allo18-lemag.fr
appli sur App Store et Android

